



Mercedes-Benz

Original-Zubehör für den Sprinter.

cockpit

- 02 HEIZUNG UND KLIMA
- 04 KOMFORT UND DESIGN
- 06 SITZBEZÜGE UND MATTEN
- 08 INFOTAINMENT
- 12 KOMMUNIKATION

contour

- 14 FRONT
- 16 RANGIEREN UND ANHÄNGEN
- 18 LEICHTMETALLRÄDER

cargo

- 20 DACHAUFBAU
- 22 LADERAUM UND TRANSPORT

Wahre Größe zeigt sich in der Praxis: Hier setzt der Sprinter in seinen vielfachen Ausstattungsvarianten eindeutig Maßstäbe. Aber nicht nur Größe und optimale Ladebedingungen zählen - auch fahrgastfreundlicher Komfort, Sicherheit und Wirtschaftlichkeit sind entscheidend, wenn Sie den Anforderungen der modernen Arbeitswelt gerecht werden wollen.

Wie Sie Ihren mobilen Arbeitsplatz noch individueller gestalten können, zeigen wir Ihnen auf den folgenden Seiten: Seien es durchdachte Ergänzungen zum Transportkonzept, hochflexible Dachaufbaulösungen oder aber Hightech für Navigation, Kommunikation und Infotainment - in Punkto Vielseitigkeit setzen wir mit dem Original-Zubehör für den Sprinter die Messlatte noch ein Stück höher.



Klimaanlage

Ob Sommer oder Winter: Ihre Wunschtemperatur wird auf Knopfdruck gesetzt und per Sensor reguliert. Gleichzeitig senkt die Klimaanlage die Luftfeuchtigkeit und verhindert so das Beschlagen der Scheiben. Zusätzlich schützt der integrierte Filter vor Pollen und Staub. Die fachgerechte Montage erfolgt in einer qualifizierten Fachwerkstatt, z.B. in Ihrem Mercedes-Benz Service-Stützpunkt.

Bestell-Nr. B6 656 0770



**Parametrierbares Sondermodul
für individuelle Aufbauten**

Das PSM Steuergerät bildet die Schnittstelle zwischen der Elektronik des Fahrzeug- und Aufbauherstellers. Durch das Sondermodul können spezifische Funktionen (z. B. Arbeitsdrehzahlregelung) realisiert und ergänzt werden. Hierfür stehen 10 Eingänge und 20 Ausgänge zur Verfügung.

Bestell-Nr. B6 656 0734



Cockpit-Dekor

Der perfekte Rahmen: Zwei alternative Dekore für Cockpit-Spannen und Mittelkonsolen-Blende fügen sich harmonisch in das Cockpit-Design ein und geben dem Interieur gleichzeitig eine individuelle Note. 3D-Lack silber [1] oder Wurzelnuss schwarz [2]: Beide Varianten sind aus hochwertigem Kunststoff gefertigt und durch den Austausch der Originalteile leicht zu montieren.

Bestell-Nr. siehe Preisliste



Kühlbox

Wenn's auch mal länger dauert: Die Box aus hygienischem, leicht zu reinigendem Kunststoff kühlt durch den 12 V-Anschluss auch auf langen Fahrten konstant und zuverlässig. Das spezielle Gurtsystem erlaubt sicheres Befestigen im Laderaum - die Tragegurte ermöglichen bequemen Transport. Die Kühlbox hat ein Volumen von 16 Litern.

Bestell-Nr. B6 656 0300



Schreibunterlage

Handliche Unterlage, die einfach über das Lenkrad gehängt wird. Mit praktischer Klemmbefestigung für Ihre Papiere.

Best-Nr. B6 656 0388



Kleiderbügel

So bleibt Ihr Kleidungsstück faltenfrei. Zur einfachen Montage an der Kopfstütze.

Bestell-Nr. B6 656 0416



Abfalltasche

Abfall elegant entsorgt: In der 5l-Vinyltasche findet er problemlos Platz. Die hygienischen Inlet-Beutel lassen sich einfach entnehmen, dabei »rückt« der nächste automatisch nach.

Bestell-Nr. B6 656 0320



Ablagebox im Doppel-Beifahrersitz

Die Ablagebox aus stoßfestem Kunststoff ist optimal dem Rahmen des Sitzkastens angepasst und dient als geräumige Stau- und Ordnungshilfe im linken Teil der Sitzkiste. So ist hier das Einsetzen der mitgelieferten Trennwand und das Einhängen von Registern möglich. Mit der Ablagebox wird das Sitzkasteninnere vor Beschädigung geschützt, kleine Dinge gehen nicht verloren. Die Montage erfolgt durch einfaches Einsetzen. Durch die passgenaue Geometrie fixiert sich die Box selbst.

Bestell-Nr. B6 656 0921



Officetasche

Mit wenigen Handgriffen wird die Akten- und Laptopstasche aus elegantem Vinyl zur mobilen Büroeinheit. Die Officetasche lässt sich mit dem integrierten Gurt um die Lehne verzurren und kann durch einen weiteren Gurt um die Nackenstütze auch während der Fahrt offen bleiben. Vom Mobiltelefon bis zum DIN A4-Block ist alles schnell zur Hand.

Bestell-Nr. B6 656 0417



TEMPOMAT

Der TEMPOMAT bedeutet gerade beim Einhalten von Geschwindigkeitsbegrenzungen, auf Langstreckenfahrten und bei Anhängerbetrieb eine Entlastung des Fahrers. Das gewählte Tempo wird gespeichert und beibehalten – die manuelle Bedienbarkeit bleibt selbstverständlich die ganze Zeit über erhalten.

Bestell-Nr. B6 656 0975



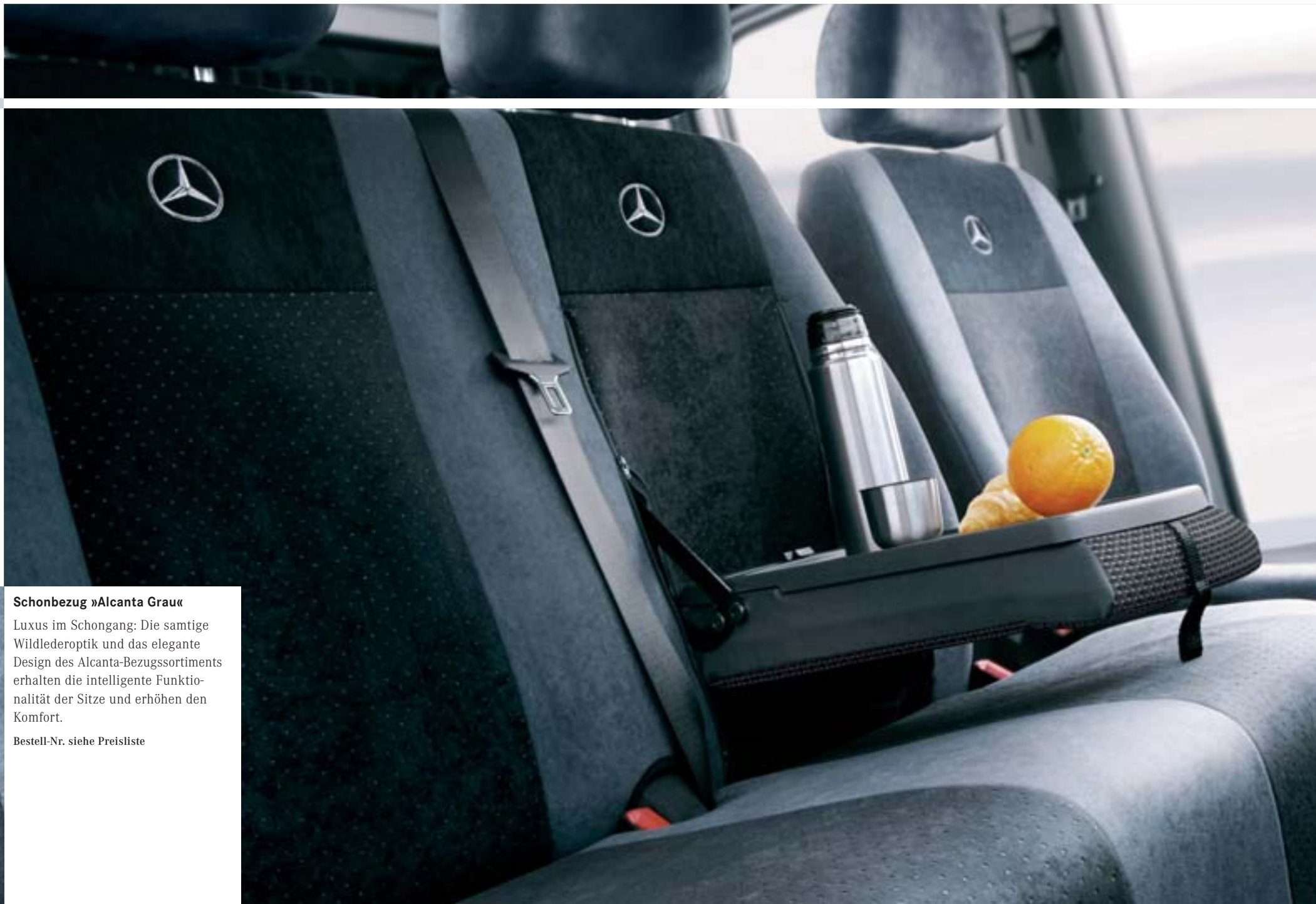

Schonbezug »Alcanta Grau«

Luxus im Schongang: Die samtige Wildlederoptik und das elegante Design des Alcanta-Bezugssortiments erhalten die intelligente Funktionalität der Sitze und erhöhen den Komfort.

Bestell-Nr. siehe Preisliste



| 11 |



| 12 |

1 | Schonbezug »Brasao Schwarz«

2 | Schonbezug »Lima Schwarz«

Optimale Passform im Original-Dessin: Die Schonbezüge sind in Farbe und Muster den Originalsitzen nachempfunden und annähernd für alle Sitzvarianten erhältlich. Gleichzeitig bleiben Spezialfunktionen wie z. B. der integrierte Tisch des Doppel-Beifahrersitzes oder die ISOFIX-Halterung in vollem Umfang nutzbar.

Bestell-Nr. siehe Preisliste



Schutzbezug

Für alle Fälle: Die robusten, öl- und schmutzabweisenden Schutzbezüge ermöglichen durch einfache Befestigung sowohl einen Kurzzeit-Einsatz in Werkstätten, wie auch einen Dauer-einsatz z. B. auf Baustellen.

Bestell-Nr. siehe Preisliste

Gummi-Fußmatten

Einzigartig durchdacht: Die Gummi-Fußmatten aus robustem, schmutzabweisendem Naturkautschuk passen sich bis aufs kleinste Detail den geometrischen Abmessungen des Fahrzeuges an. Zipp-Verschlüsse verbinden zusammengehörende Mattenteile lückenlos. Dadurch wird der Boden großflächig abgedeckt und das Ver-rutschen der Matten unterbunden, einfache Entnahme und Reinigung der Matten jedoch ermöglicht.

Bestell-Nr. siehe Preisliste



3 | Velours-Fußmatten

Der weiche Velours und die rutschsichere Passform sorgen zusammen mit dem Sprinter Label für einen eleganten Einstieg. Die großflächige Abdeckung des Fußraumes bietet Wohl-fühl-Atmosphäre.

Bestell-Nr. siehe Preisliste

4 | Rips-Fußmatten

Die passgenauen und strapazierfähigen Rips-Fußmatten liegen rutschsicher durch den eingewebten Klettverschluss und sind obendrein leicht zu reinigen. Das exklusive Sprinter-Label grüßt bei jedem Einstieg ins Fahrzeug.

Bestell-Nr. siehe Preisliste



Produkte aus dem Bereich Kindersicherheit finden Sie im Kindersicherheitsprogramm von Mercedes-Benz. Weitere Informationen erhalten Sie bei Ihrem Mercedes-Benz Service-Stützpunkt!

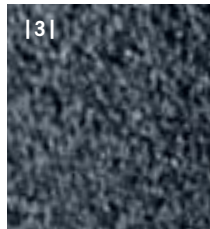

| 13 |

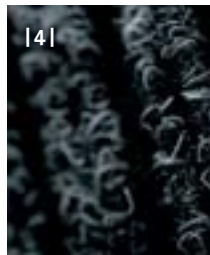

| 14 |



COMAND APS

Unser innovatives Multimedia-System kombiniert modernes Car-Hi-Fi mit intelligenter Festplatten-Navigation (europaweit): Das 6,5"-TFT-Farbdisplay mit hochauflösender Kartendarstellung und die dynamische Routenführung (Stauberücksichtigung über TMC) ermöglichen optimale Fahrerinformation. Bis zu 4 GB Speicher bieten Platz für Ihre Lieblingsmusik auf MP3. Natürlich gibt COMAND APS auch DVDs für Audio oder Video wieder. COMAND APS ist über das Multifunktionslenkrad bedienbar. Optional mit DVD-Wechsler erhältlich.

Bestell-Nr. siehe Preisliste

1 | Navigations-DVD für Sound 50 APS

2 | Navigations-DVD für COMAND APS

***Erfahren Sie Navigation neu.** In den letzten Jahren hat die integrierte Navigation das Fahren entspannter, zeitsparender und vor allem sicherer gemacht. Damit Sie diese Vorteile langfristig genießen können, empfehlen wir Ihnen, die Navigations-DVD in Ihrem Navigationssystem regelmäßig durch die neueste Version zu ersetzen. So stimmen Ihre Daten mit den Routen überein, auf denen Sie fahren. Denn alle Überraschungen, die Sie unterwegs erleben, sollten nur angenehmer Natur sein. Bitte fragen Sie Ihren Mercedes-Benz Partner nach aktuellen Kartenversionen.*



| 1 |

| 2 |





Sound 50 APS

Das Sound 50 APS bietet europaweite DVD-Navigation mit komfortabler Pfeildarstellung über das 5"-TFT-Farbdisplay. Dynamische Routenführung über TMC ist hierbei ebenso integriert wie drei Radio-Tuner, der MP3-fähige DVD-Player und die Bluetooth-Schnittstelle mit serienmäßiger Freisprechfunktion. Sound 50 APS erlaubt die bequeme Rufnummerneingabe über die Telefontastatur oder kann über das Multifunktionslenkrad bedient werden. Optional mit DVD-Wechsler erhältlich.

Bestell-Nr. siehe Preisliste



Sound 20

All inclusive: Kompaktes Doppel-Tuner Radio mit MP3-fähigem CD-Player und Bluetooth-Schnittstelle mit Freisprechfunktion. Audio 20 ist über die Telefontastatur oder das Multifunktionslenkrad bedienbar. Optional mit DVD-Wechsler erhältlich.

Bestell-Nr. siehe Preisliste



Sound 5

CD-Radio (über Multifunktionslenkrad bedienbar) mit Speicherplatz für 25 Sender und Anschluss für MP3-CD-Wechsler oder MP3-Player. Das Sound 5 bietet Ihnen bei Betrieb des CD-Wechslers die Titelanzeige im ID3-Format.

Bestell-Nr. B6 656 0866



Sound ONE

Sound exklusiv: Mit 4 x 45 W Leistung können Sie Radio, CD- oder MP3-Sound genießen (über Multifunktionslenkrad bedienbar). In die zum Schutz vor Diebstahl abnehmbare Frontblende ist ein AUX-Anschluss für Ihren MP3-Player integriert. Die Farbe der Tastenbeleuchtung ist wählbar.

Bestell-Nr. B6 656 0722



MP3-CD-Wechsler

Der MP3-CD-Wechsler (6-fach) ist ID3-tauglich, liest CD-R und CD-RW und ist über das Multifunktionslenkrad bedienbar. Nur in Verbindung mit Sound 5 und Sound ONE.

Bestell-Nr. B6 656 0580

Tachograf

Der Tachograf ist für gewerblich zugelassene Fahrzeuge ab 3,5 t zulässigem Gesamtgewicht nach EU-Recht unabdingbar. Ebenso erforderlich ist er für die Personenbeförderung ab 9 Personen. Manipulationssicher werden Geschwindigkeit und Ruhezeiten aufgezeichnet, die schnell und einfach erfasst, sowie elektronisch ausgewertet werden können. Außerhalb der EU kann der modulare Tachograf eingesetzt werden.

Tachograf digital

Bestell-Nr. B6 656 0870/71

Tachograf modular

Bestell-Nr. B6 656 0874

Kabelsatz

Bestell-Nr. B6 656 0872/73



iPod/iPhone Schale

Schwarze Kunststoffschale für das Handschuhfach, die Ihrem iPod Halt bietet. Durch die weich beflockte Oberfläche schützt sie Ihre digitale Musikbox vor Kratzern und vor dem Verrutschen. Für das iPod-Interface-Kit.

Bestell-Nr. B6 782 4501

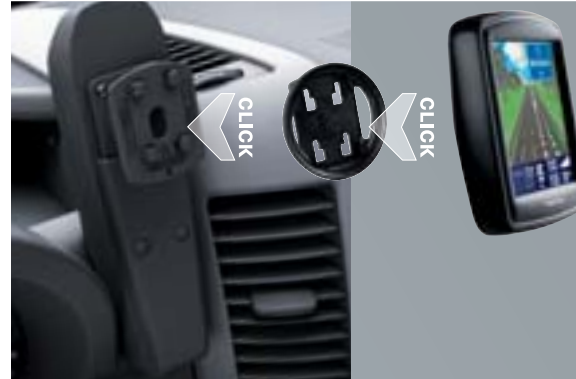

Adapter für Navigationsgerät TomTom ONE

Verfügt Ihr Fahrzeug über die Sonderausstattung zur Vorrüstung für mobile Kundengeräte (Code EV9) lässt sich Ihr Navigationsgerät TomTom ONE sicher befestigen. Um Ihr mobiles Navigationsgerät anzuschließen, ist neben der Vorrüstung dieser gerätespezifische Adapter notwendig.

Bestell-Nr. siehe Preisliste

Abbildung ähnlich. Navigationsgerät nicht im Lieferumfang enthalten. Zur Kompatibilität fragen Sie bitte Ihren Mercedes-Benz Service-Stützpunkt.



¹ Das Mercedes-Benz Interface Kit ermöglicht die Musikwiedergabe über die iPod-Applikation Ihres iPhones. Die Telefon-Funktion wird nicht unterstützt.

Für Details und eine Liste der unterstützten Geräte wenden Sie sich bitte an einen Mercedes-Benz Service-Stützpunkt.



Mercedes-Benz iPod® Interface Kit¹

Steuern Sie Ihren iPod komfortabel über das Multifunktions-Lenkrad: Navigieren Sie in Menüs [A], steuern Sie Wiedergabe und Lautstärke [B] und lassen Sie sich den Titel Ihrer Auswahl im Kombi-Instrument anzeigen [C]. Vor unerwünschten Blicken geschützt wird der iPod im Handschuhfach angeschlossen und gleichzeitig geladen.

Bestell-Nr. B6 782 4559



Flexibles Entertainment: Der frei schwenkbare Monitor der Rückfahrkamera lässt sich ebenso mit einem mobilen DVD-Player verbinden. Film ab! Dazu mehr auf Seite 16.



111

Aufnahmeschalen für Mobiltelefone

Bei der Wahl des Mobiltelefons für Ihren Mercedes-Benz Sprinter sind Sie jetzt so unabhängig wie noch nie: Mit einem einfachen »Click!« lassen sich verschiedene Aufnahmeschalen austauschen - sekundenschnell wie das Einlegen des Telefons in die Schale selbst.

Schon beim Einsatz mit der **unvernetzten Freisprecheinrichtung²** bieten die Aufnahmeschalen zahlreiche Vorteile: Die Akku-Ladefunktion für Ihr Mobiltelefon und beste Draufsicht sind Basis des Systems. Eine optimale Empfangsqualität wird über die Nutzung der Fahrzeug-Außenantenne gewährleistet.

Ist Ihr Fahrzeug mit einer **vernetzten Freisprecheinrichtung³** ausgerüstet, bieten Ihnen die Aufnahmeschalen zusätzlichen Komfort: Sie können hier Ihr Mobiltelefon bequem über das Multifunktionslenkrad bedienen und haben Zugriff auf den internen Telefonspeicher.

Bestell-Nr. siehe Preisliste

1 | Freisprecheinrichtung² (unvernetzt)

Allen Fahrern, die das Mobiltelefon mit Radio Sound ONE, Sound 5 oder Radiovorrüstung bedienen möchten, bietet die Universal-Anlage beste Draufsicht und einfache Montage.

Bestell-Nr. siehe Preisliste

2 | Freisprecheinrichtung³ (vernetzt)

Kommunikation und Komfort: die vernetzte Freisprecheinrichtung. Sie bietet eine bequeme Bedienung über Multifunktionslenkrad und das Zentraldisplay im Kombi-Instrument.

Bestell-Nr. siehe Preisliste



Für den nachträglichen Einbau einer Freisprecheinrichtung benötigen Sie das Mobiltelefon-Nachrüstset, eine Mobiltelefon-Konsole und eine zu Ihrem Telefon passende Mobiltelefon-Aufnahmeschale.

Aufnahmeschalen für Mobiltelefone erhalten Sie für viele gängige Modelle von Nokia, Sony Ericsson, BlackBerry, Apple und Motorola. Das Sortiment der Aufnahmeschalen wird ständig aktualisiert. Bitte fragen Sie Ihren Mercedes-Benz Partner.



² Code ET5

³ Code EH4

⁴ SAP (SIM Access Profil)= ermöglicht das Auslesen der SIM-Karten des Mobiltelefons. Nur in Verbindung mit vernetzter Freisprecheinrichtung (Code EH4).

⁵ Nur in Verbindung mit der unvernetzten Freisprecheinrichtung (Code ET5).

Mercedes-Benz Telefon-Module mit Bluetooth®

Mit dem Mercedes-Benz Telefon-Modul können Sie über die Freisprechanlage Ihres Fahrzeuges telefonieren, ohne Ihr Mobiltelefon mit dem Fahrzeug zu verbinden. Sie brauchen nie mehr das Mobiltelefon zwischen Aufnahmeschale und Jackentasche tauschen und werden es nicht mehr so leicht im Fahrzeug vergessen.

3 | Telefon-Modul mit Bluetooth (SAP-Profil)⁴

Telefonieren, nach einer Nummer suchen, Ruflisten checken, SMS empfangen und lesen – alles lässt sich bequem über das Multifunktionslenkrad, das Audiosystem, das Zentraldisplay und das Kombiinstrument steuern. Die SAP-Box ermöglicht das Laden des Mobiltelefons durch eine integrierte USB-Buchse.

Bestell-Nr. siehe Preisliste

4 | Komfort-Bedienelement⁵

Das Komfort-Bedienelement bietet bequemes Telefonieren mit Bluetooth und Zugriff auf den internen Telefonspeicher. Durch Nutzung des Displays erfolgt die Bedienung direkt am Telefon-Modul.

Bestell-Nr. siehe Preisliste





11

12

13

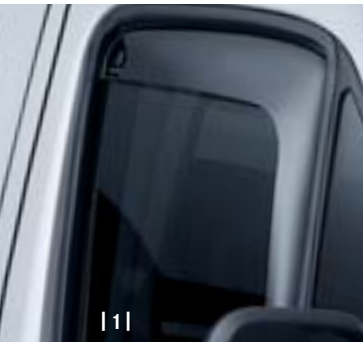

| 1 |



| 2 |

1 | Seitenfenster-Windabweiser

Passgenau lässt sich der Windabweiser montieren und schützt, bei spaltbreit geöffnetem Fenster, vor beschlagenden Scheiben, Staubeintritt, Nässe und sogar Insekten. Zugfreies Fahren erhöht den Komfort.

Bestell-Nr. B6 656 0104

2 | Sonnenblende

Nichts für Blender: Auch bei tief stehender Sonne ist blendfreies Fahren möglich – das Sichtfeld wird nicht beeinträchtigt. Zudem unterstreicht die Sonnenblende die sportliche Front Ihres Sprinters.

Bestell-Nr. B6 656 0920

3 | Kühlergrill-Chromspangen

Glänzende Veredelung: Die hochglanzverchromten Kühlergrill-Spangen setzen ein formschönes Glanzlicht.

Bestell-Nr. B6 656 0948



Dachwindleitkörper

Optik und Funktion in Bestform: Der Dachwindleitkörper ist optimal an Koffer- und Planaufbauten angepasst. Durch die aerodynamische Form werden die Windgeräusche im Fahrgastraum minimiert und es kann eine Kraftstoffreduzierung von bis zu 2,5 l / 100 km erzielt werden. Außerdem bietet er eine hervorragende Werbefläche, beispielsweise für Ihren Firmennamen.

Bestell-Nr. siehe Preisliste

Ersatzlampenbox

Platzsparend alles griffbereit: Die Ersatzlampenbox enthält alle notwendigen Standard-Glühlampen.

Bestell-Nr. B6 656 0805



Heckleuchte »Black Line«

Sportliche Kehrseite: Vollenden Sie den Auftritt Ihres Sprinters durch die Akzentuierung des Hecks mit den abgedunkelten Heckleuchten »Black Line«.

Heckleuchte links

Bestell-Nr. B6 656 1007

Heckleuchte rechts

Bestell-Nr. B6 656 1008

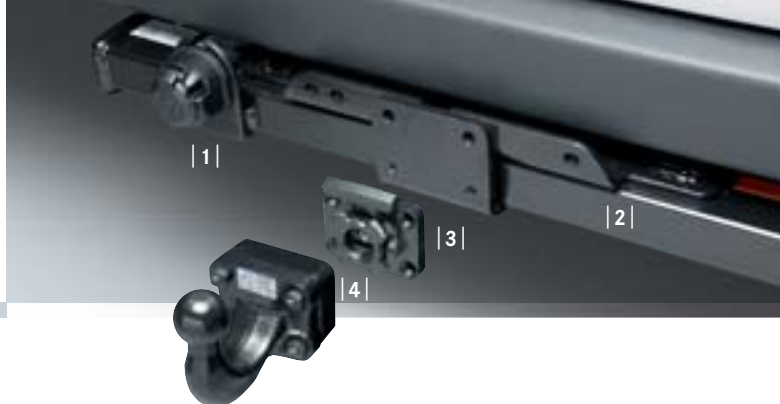

1 | Elektroeinbausätze

Bei unseren Anhängervorrichtungen können Sie zwischen verschiedenen Varianten und Einzelkomponenten wählen, die auf Ihre individuellen Anforderungen zugeschnitten sind. Die Lösungen erlauben eine maximale Anhängelast von 2,0 bis 3,5 t bei einer Stützlast bis zu 140 kg.

2 | Querträger

Damit bringen Sie Ihren Anhänger zum Leuchten und Blinken.

Bestell-Nr. siehe Preisliste

3 | Abnehmbares Anhängesystem Variobloc

Belastbar und flexibel: Mit Variobloc ist das Wechseln zwischen verschiedenen Kupplungslösungen kein Problem.

Bestell-Nr. B6 684 8912

4 | Abnehmbarer Kugelkopf für Variobloc

Bestell-Nr. B6 656 0895

5 | Abnehmbare Maulkupplung für Variobloc

Bestell-Nr. B6 684 8916



Anhängerkupplung Kugelkopf (komplett)

Beim Komplettsystem ist der Kugelkopf bereits fest am Querträger verschweißt. (ohne Abb.)

Bestell-Nr. siehe Preisliste

Kugelkopf für Anhängerkupplung (starr)

Am Querträger zu verschrauben. (ohne Abb.)

Bestell-Nr. B6 656 0896

Maulkupplung für Anhängerkupplung (starr)

Am Querträger zu verschrauben. Der Austausch mit dem starren Kugelkopf ist möglich. (ohne Abb.)

Bestell-Nr. B6 684 8916



Monitor für Rückfahrkamera

Multifunktional: Dreh- und schwenkbar lässt sich der Monitor der Rückfahrkamera optimal justieren. Das 7"-TFT-Display wird automatisch beim Rückwärtsfahren aktiviert und kann, ebenso wie die Lautstärke, über die Tasten an der Frontseite intuitiv bedient werden. Während Fahrpausen kann der Monitor mit einem mobilen DVD-Player verbunden werden. Der in der Ablageschale vormontierte Monitor ist einfach und schnell auf- und zuklappbar.

Bestell-Nr. siehe Preisliste

Kabelsatz für Rückfahrkamera

Keine Vorrüstung für die Rückfahrkamera? Kein Problem, mit dem speziellen Einbauset müssen Sie auf das System nicht verzichten. (ohne Abb.)

Bestell-Nr. siehe Preisliste



Ultraschall-Rückfahrhilfe

Die Rückfahrhilfe unterstützt den Fahrer, per Ultraschall mögliche Hindernisse hinter dem Fahrzeug bis zu einer Entfernung von 1,60 m zu registrieren. Akustische Signale erleichtern sicheres Rangieren und Einparken.

Bestell-Nr. B6 656 0666

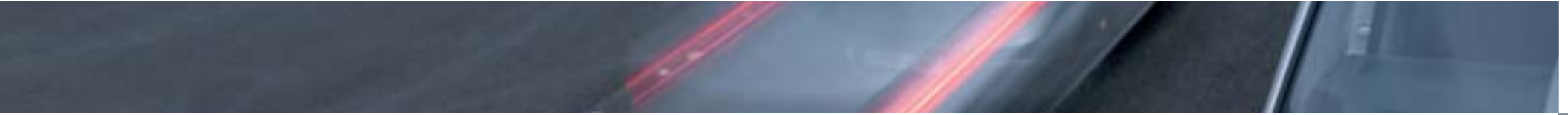

Rückfahrkamera

Innovation mit System: Die Rückfahrkamera unterstützt den Fahrer beim Rangieren. Und das ab dem Moment des Rückwärtsfahrens. Die Kamera wird automatisch aktiviert, sobald der Rückwärtsgang eingelegt ist. Über das eingebaute Mikrophon hören Sie gleichzeitig, was hinter dem Fahrzeug passiert. Die Anlage kann komfortabel mit dem COMAND-Display oder dem Monitor für die Rückfahrkamera verbunden werden.

Bestell-Nr. siehe Preisliste



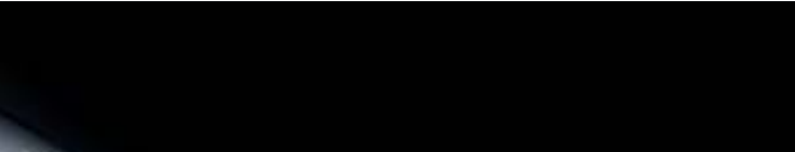

Leichtmetallrad 17"

Glänzendes Design: Sieben-Doppelspeichenrad aus hochwertigem Aluminium, brillantsilber lackiert.
Radgröße: 6,5 J x 17 ET 62 | Reifengröße: 235/60R 17C
Bestell-Nr. B6 656 0390



Radnabenabdeckung mit Chromstern

Schützt die Radnabe vor Verschmutzung und bietet einen eleganten Blickfang.
Bestell-Nr. B6 647 0202

Leichtmetallrad 16"

Sechs-Speichenrad aus hochwertigem Aluminium, brillantsilber lackiert.
Radgröße: 6,5 J x 16 ET 62 | Reifengröße: 235/65R 16C
Bestell-Nr. B6 656 0389

Radvollabdeckung

Brillantsilber-Optik: Mit der 16"-Rad-Vollabdeckung aus Kunststoff erfüllen wir gleich zwei Wünsche: Das Rad wird vor Verschmutzung geschützt und zudem wird Ihr Sprinter optisch aufgewertet.

Bestell-Nr. B6 656 0733



Schnellmontage-Schneeketten

Exklusiv für den Sprinter: Die Schneeketten aus hochbelastbarem Chrom-Mangan-legiertem Feinkorn-Edelstahl mit verstärkten Kettengliedern sorgen für sicheren Grip auf Schnee und Eis. Natürlich sind die Ketten schnell und einfach zu montieren.

Bestell-Nr. siehe Preisliste

Schmutzfänger

Aus langlebigem Kunststoff gefertigt, erfüllt der Schmutzfänger höchste Ansprüche an Qualität und Funktionalität: Verschmutzung und Verkratzen des Aufbaus wird verringert und zugleich die Sicht für nachfolgende Fahrzeuge verbessert.

Bestell-Nr. siehe Preisliste



Radsicherungssatz

Nur mit dem kodierten Schlüssel zu lösen: Je eine Sicherungsschraube pro Leichtmetallrad schützt auf diese denkbar einfache Weise.
Bestell-Nr. B6 601 0040

Radschrauben

Sicherer Sitz fürs Leichtmetallrad.
Bestell-Nr. B6 656 0677





Anlegeleiter mit Transporthalterung

Immer dabei: die patentrechtlich geschützte Innovation des Cargo-Sortiments. Mit einem Handgriff lässt sich die Leichtmetall-Leiter aus der Gleitführung ziehen und nach unten schwenken. Sicheres Be- und Entladen von Dachträgern und Lastenkörben ist nun jederzeit möglich. Natürlich lässt sich die Leiter auch anderweitig einsetzen, an den Fahrzeugseiten ist sie sogar mit Sicherungskits gegen seitliches Abgleiten gesichert. Nach Gebrauch lässt sich die Anlegeleiter einfach wieder in die Gleitführung einlegen und sicher verriegeln. Das Beste: Die Ladefläche wird nicht eingeschränkt.

Bestell-Nr. B6 656 0777

Sicherungskit für Anlegeleiter bei Dachgrundträger

Bestell-Nr. B6 656 0778

Sicherungskit für Anlegeleiter bei Lastenkorb

Bestell-Nr. B6 656 0779

Bei der Konfiguration der für Ihr Fahrzeug passenden Teile berät Sie gern der Zubehör-Verkäufer in Ihrem Mercedes-Benz Service-Stützpunkt.

Leiterhalter

Verschiedenste Leitern können mit dem Leiterhalter auf den Grundträgern sicher transportiert werden.

Bestell-Nr. B6 656 0807



1 | Lastenkorb

Flexibel belastbar: Der Lastenkorb erlaubt den Transport von vielen verschiedenen Ladegütern und kann zudem an alle Fahrzeuglängen (Kastenwagen und Kombi) angepasst werden. Bei der Konfiguration der für Ihr Fahrzeug passenden Teile berät Sie gern der Zubehör-Verkäufer in Ihrem Mercedes-Benz Service-Stützpunkt.

Bestell-Nr. siehe Preisliste

2 | Laderolle

Mit der Laderolle aus Hartgummi lässt sich auch unhandliches Ladegut ohne Kraftaufwand kratzfrei auf den Dachträger oder den Lastenkorb schieben.

Bestell-Nr. B6 656 0816



C-Schiene

Die Basis jeder Dachlast: Die C-Schiene ermöglicht die Montage von Dachträgern und Lastenkörben. Sie erlaubt Dachlasten von 150 kg bei Hochdach (LH2) und bis zu 300 kg bei Normaldach (LH1).

Bestell-Nr. siehe Preisliste

Grundträger

Der robuste Grundträger kann an jeder beliebigen Position der C-Schiene montiert werden und bietet mit den stabilen Trägerrohren (Stahl, 30 x 30 mm) immer eine ebene Ladefläche. Die Kunststoffummantelung schützt Träger und Ladegut. Pro Querbrücke kann das Dach mit 50 kg (inkl. Eigengewicht) belastet werden. Die maximale Dachlast ist zu beachten.

Querbrücke inklusive 2 Stützfüße

Bestell-Nr. B6 656 0800

3 Querbrücken inklusive 6 Stützfüße

Bestell-Nr. B6 656 0801

Hochwinkelsatz

Einfach und schnell lässt sich unterschiedlichstes Ladegut auf den Grundträgern gegen seitliches Verrutschen sichern.

Bestell-Nr. B6 656 0806





| 1 |



| 2 |

Gurte und Ösen zur Ladegutsicherung

Einfach in die vormontierten Verzurrschienen eingeführt, ist das Spanngurt-System ein unschlagbares Doppel für das einfache Sichern Ihres Transportgutes.

1 | Ratschengurt mit zwei Doppelstuds (Verzurrösen)

Bestell-Nr. B6 656 0748

2 | Zwei Vierfachstuds für Bodenschienen, ohne Gurte

Bestell-Nr. B6 656 0817

Ohne Abbildung | Vier Doppelstuds, ohne Gurte

Bestell-Nr. B6 656 0749



Antirutschmatten

Rutschsicherer Transport: Das exakt eingepasste, modulare Mattenset schützt den Holzboden im Laderaum sicher vor Verschmutzung und Beschädigung. Die Verzurrösen im Laderaum bleiben zugänglich, an den Türen sind die Matten mit Profilleisten am Fahrzeugboden befestigt. Zusätzlich wirkt das Mattenset aus Hartgummi mit kaschiertem Schaumstoffuntergrund vibrations- und schalldämpfend und lässt sich einfach im Laderaum verlegen.

Bestell-Nr. siehe Preistliste



Staubbox für Pritschenwagen

Sicher mehr drin: Ob nun Werkzeug oder persönliches Gepäck - in der fest verschraubbaren Staubbox (30l Volumen) ist alles spritzgeschützt aufgehoben. Auf beiden Seiten des Pritschenwagens lässt sich je eine der stoßfesten Kunststoffboxen ganz unkompliziert montieren.

Bestell-Nr. B6 656 0859



Multifunktionsbox

Große Klappe und viel dahinter. Die praktische Faltbox ist gut für Einkäufe und sonstige Transportaufgaben, kann ganz flach zusammengefaltet werden, ist wasserdicht und kann mit bis zu 30 kg beladen werden. Zusammengefaltet kann sie als Schutzmatte verwendet werden.

Bestell-Nr. B6 656 0323



Ladungssicherungsnetz für Stückgut

So wird Ladungssicherung zum Kinderspiel: Stets einsatzbereit ist das Netz über ein Liftsystem im Dach aufgehängt, nach dem Beladen kann es einfach, schnell und verwirrungsfrei über die Ladung gespannt werden. Mit Spanngurten wird das Netz dann am Ladeboden fixiert – und das dank des ausgeklügelten Zugsystems bequem von der Seiten- bzw. Hecktüre aus. Im Lieferumfang sind Netz, Lift, Gurte und Befestigungsteile enthalten.

*Ladungssicherungsnetz
für Aufbaulänge Standard*
Bestell-Nr. B6 656 1041

*Ladungssicherungsnetz
für Aufbaulänge Lang*
Bestell-Nr. B6 656 1042

*Ladungssicherungsnetz
für Aufbaulänge Extralang*
Bestell-Nr. B6 656 1043



Warnweste in Signalfarben

In vielen Ländern schon Pflicht: Die Warnwesten fallen selbst bei Dunkelheit durch leuchtendes Orange bzw. Gelb gut auf, mit reflektierenden Streifen.

Einzelpack

Bestell-Nr. A000 583 0461

Doppelpack

Bestell-Nr. A000 583 0361



Ladegerät mit Ladeerhaltungsfunktion

Das Mercedes-Benz Ladegerät gewährleistet dank modernster Technik eine maximale Lebensdauer der Batterie. Lieferbar mit 3,6 Ampere (Abb. oben) und 25 Ampere Stromstärke (ohne Abb.).

Ladegerät 3,6 A

Bestell-Nr. B6 754 2028

Ladegerät 25 A

Bestell-Nr. B6 754 2027

Zu den Angaben in diesem Prospekt: Nach Redaktionsschluss dieser Druckschrift, 30.07.2009, können sich am Produkt Änderungen ergeben haben. Konstruktions- oder Formänderungen, Abweichungen im Farbton sowie Änderungen des Lieferumfangs seitens des Herstellers bleiben während der Lieferzeit vorbehalten, sofern die Änderungen oder Abweichungen unter Berücksichtigung der Interessen des Verkäufers für den Käufer zumutbar sind. Sofern der Verkäufer oder der Hersteller zur Bezeichnung der Bestellung oder des bestellten Kaufgegenstandes Zeichen oder Nummern gebraucht, können allein hieraus keine Rechte abgeleitet werden. Die Abbildungen können auch Zubehör oder Sonderausstattungen enthalten, die nicht zum serienmäßigen Lieferumfang gehören. Farbabweichungen sind drucktechnisch bedingt. Aussagen über gesetzliche, rechtliche und steuerliche Vorschriften und Auswirkungen haben nur für die Bundesrepublik Deutschland zum Zeitpunkt des Redaktionsschlusses dieses Prospektes Gültigkeit. Fragen Sie daher zum verbindlichen letzten Stand dieser Vorschriften und deren Auswirkungen bitte Ihren Mercedes-Benz Verkäufer.